

ГЕРЦ-TS-98-V

Термостатический клапан с открытой шкалой гидравлической настройки

Нормаль
7623 V/7624 V/7628 V
7658 V/7659 V
 Издание 0601 (0999)

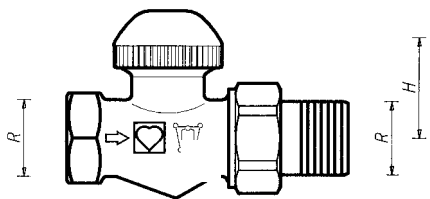

7623 V

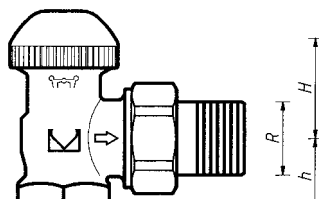

7624 V

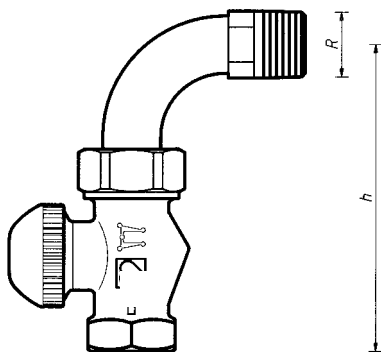

7623 V + 6249

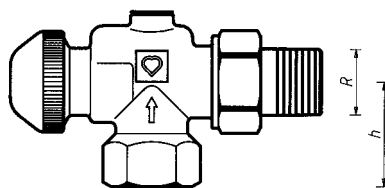

7628 V

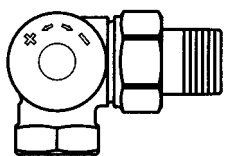

7658 V

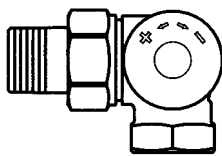

7659 V

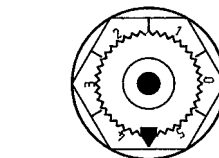
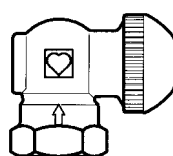

ГЕРЦ-TS-98-V
 Термостатическая
 букса

Особые исполнения

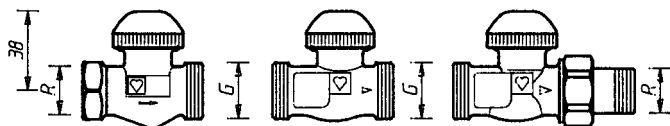

1 7623 71

1 7637 67

1 7633 67

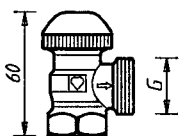

1 7624 71

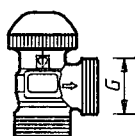

1 7624 42

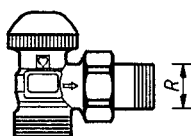

1 7638 67

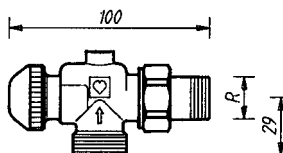

1 7648 67

Изменения вносятся по мере технического совершенствования.

Арт.№	Обозначение	DN	R	↓	L	H	h	Номер заказа
7623 V	Проходной, ряд „F”	10	3/8"	12	75	27	—	1 7623 65
		15	1/2"	15	83	27	—	1 7623 67
7624 V	Угловой, ряд „F”	10	3/8"	12	49	27	20	1 7624 65
		15	1/2"	15	54	23	23	1 7624 67

Габаритные размеры, мм, для серии EN 215 T2 HD 1215

Арт.№	Исполнение	R	↓	L	H	h	Номер заказа
7623 V + 6249	EN 215 F Проходной клапан с отводом	3/8"	12	40	27	84	Клапан и отвод заказываются отдельно
		1/2"	15	54	27	94	
7628 V	Угловой специальный	3/8"	12	49	35	27	1 7628 65
		1/2"	15	55	35	29	1 7628 67
7658 V	AB	1/2"	15	53	26	31	1 7658 67
7659 V	CD	1/2"	15	53	26	31	1 7659 67

Габаритные размеры для разных моделей, мм

Все модели поставляются в никелированном исполнении с оранжевым защитным колпачком.

Универсальные модели со специальной резьбовой муфтой для труб и фитингов:

7623 V	3/8"…1/2"	- проходной клапан, ряд F.
7624 V	3/8"…1/2"	- угловой клапан, ряд F.
7628 V	3/8"…1/2"	- угловой специальный.
7658 V	1/2"	- 3-осевой клапан „AB”, радиатор справа от клапана.
7659 V	1/2"	- то же „CD”, радиатор слева.

Имеются в наличии также проходные и угловые универсальные модели с габаритными размерами согласно ряду „D”.

Исполнения

ГЕРЦ-TS-98-V

ГЕРЦ-3-D-V

Клапаны ГЕРЦ-TS-98-V в особом исполнении, размер 1/2”:

1 7623 71	- проходной клапан, универсальная муфта x наружная резьба G 3/4 с уплотнением „сфера-конус”.
1 7637 67	- проходной клапан, 2 x наружная резьба G 3/4 с уплотнением „сфера-конус”.
1 7633 67	- проходной клапан, соединитель для подключения к радиатору с уплотнением „сфера-конус”, фитинг для труб с наружной резьбой G 3/4.
1 7624 71	- угловой клапан, универсальная муфта x наружная резьба G 3/4 с уплотнением „сфера-конус”.
1 7624 42	- угловой клапан, 2 x наружная резьба G 3/4 с уплотнением „сфера-конус”.
1 7638 67	- угловой клапан, соединитель для подключения к радиатору с уплотнением „сфера-конус”, фитинг для труб с наружной резьбой G 3/4.
1 7648 67	- клапан угловой специальный, соединитель для подключения к радиатору с уплотнением „сфера-конус”, фитинг для труб с наружной резьбой G 3/4.

ГЕРЦ-TS-98-V

Особые исполнения

ГЕРЦ-TS-90	Клапаны без предварительной настройки.
ГЕРЦ-TS-90-E	Клапаны с пониженным сопротивлением для однотрубных горизонтальных систем с циркуляционным насосом.
ГЕРЦ-TS-E	Клапаны с максимальной пропускной способностью для однотрубных вертикальных и двухтрубных гравитационных (безнасосных) систем.
ГЕРЦ-TS-90-V	Клапаны со скрытой предварительной настройкой.
ГЕРЦ-TS-90-kv	Клапаны с настройкой Kv путем подбора буксы для городского централизованного теплоснабжения (массовая застройка).

Для этих исполнений имеются отдельные нормалы.

Другие исполнения

Макс. рабочая температура	110° C
Макс. рабочее давление	10 бар
Макс. давление запираания при снятом радиаторе	10 бар (при использовании ручного привода или термоголовки 1 7230 06)
Качество горячей воды должно соответствовать требованиям „Правил технической эксплуатации электрических станций и сетей” Министерства энергетики и электрификации РФ.	
При применении фитингов ГЕРЦ для медных и стальных труб следует учитывать максимально допустимые температуру и давление (EN 1254-2:1998, табл.5).	

Рабочие параметры

Фитинги ГЕРЦ

В системах водяного отопления, где необходима гидравлическая коррекция приборов отопления друг относительно друга.

Область применения

Соединитель 6210 с уплотнением „сфера-конус” установлен. Рекомендуется пользоваться монтажным ключом ГЕРЦ 6680.

Подключение к радиатору

Вместо соединителей для радиаторов со стороны наружной резьбы G 3/4 можно использовать:

6210	1/2"	- соединитель для резьбовых труб, возможная длина – 26 или 35 мм.
6211	1/2"	- соединитель переходной, 1/2" x 3/8".
6213	3/8"	- соединитель переходной, 3/8" x 1/2".
6218	3/8"...1/2"	- длинная резьбовая втулка, без гайки, можно укоротить для компенсации разницы монтажных размеров. Размеры: 3/8"x40; 1/2"x39, 42 или 76 мм.
6218	1/2"	-резьбовая втулка, без гайки, длины: 36, 48 или 76 мм.
6235	3/8"...1/2"	- соединитель для пайки. 3/8"x12; 1/2"x12, 15, или 18 мм.
6249	3/8"...1/2"	- отвод без гайки, для исполнения „Преходной клапан с отводом“.
6274	G 3/4	- фитинги для медных и тонкостенных стальных труб. Наружный диаметр труб 10, 12, 14, 15, 16 и 18 мм.
6275	G 3/4	- фитинги с уплотнением эластичным кольцом для медных и тонкостенных стальных труб, рекомендуются для труб из твердой легированной стали и труб с гальваническим покрытием. Наружный диаметр труб 12, 14, 15 мм.
6098	G 3/4	- соединитель для пластиковых труб для труб PE-X-, PB.

Со стороны муфты клапанов можно использовать:

6219	1/2"	- переходная муфта, цвет-желтый, для соединения труба/клапан, внутренняя резьба (труба) x наружная резьба (клапан), 1"x1/2", 1.1/4"x1/2".
6066	M 22 x 1,5	- соединитель для пластиковых труб PE-X-, PB, а также металлопластиковых труб, применяется с адаптером 1 6272 01 (R 1/2 x M 22 x 1,5).
6098	G 3/4	- соединитель для пластиковых труб PE-X-, PB, а также металлопластиковых труб, применяется с адаптером 1 6266 01 (R 1/2 x G 3/4).

Размеры для соединителей пластиковых труб см. в каталоге ГЕРЦ.

Другие возможности подключения

Номера заказов см. в каталоге ГЕРЦ.

Универсальные модели имеют специальные муфты. К ним можно присоединять резьбовую трубу или калиброванную трубу из мягкой стали или меди с помощью фитингов. Фитинги заказываются отдельно.

У клапанов R=1/2" для труб с наружным диаметром 10, 12, 14, 16 и 18 мм между клапаном и фитингом следует применять адаптер арт.№ 6272.

Труба Φ D, мм		12	10	12	14	15	16	18
Клапан	R =	3/8"	1/2"					
Адаптер	№ заказа		1 6272 01	1 6272 01	1 6272 01		1 6272 01	1 6272 11
Фитинг	№ заказа	1 6292 00	1 6284 00	1 6284 01	1 6284 03	1 6292 01	1 6284 05	1 6289 01

При монтаже медных труб или труб из мягкой стали рекомендуется использовать опорные гильзы. Для безупречного монтажа рекомендуется резьбу болта или гайки, а также само зажимное кольцо смазывать силиконовой смазкой. Обратите внимание на нашу инструкцию по монтажу.

Соединители для труб Универсальные модели

Предварительная настройка заключается в создании дополнительного гидравлического сопротивления с помощью плавно регулируемого извне дроссельного элемента - кольца, охватывающего золотник клапана. Дроссельный шпindel не препятствует движению шпинделя клапана.

Преднастройка может производиться вручную с помощью ручки преднастройки. При этом указатель на ручке устанавливается на то значение шкалы буксы, которое определяется путем вычислений или по диаграмме.

Преднастройка осуществляется с помощью установочного ключа (1 **6819** 98), который надевается на зубчатый венец буксы.

Предварительная настройка Назначение

Различают четыре вида клапанов ГЕРЦ-TS, отличающихся друг от друга исполнением буксы клапана:

- ГЕРЦ-TS-90 – обычное исполнение;
- ГЕРЦ-TS-90- k_v – термостатические клапаны со ступенчатой настройкой k_v путем замены буксы;
- ГЕРЦ-TS-90-V – термостатические клапаны с плавной скрытой предварительной настройкой;
- ГЕРЦ-TS-98-V – термостатические клапаны с плавной открытой преднастройкой;
- ГЕРЦ-TS-FV – термостатические клапаны со ступенчатой настройкой k_v путем подбора дроссельных отверстий.

Если во время эксплуатации системы окажется, что для удобства индивидуального пользования требуется отдать предпочтение другому исполнению буксы, то с помощью инструмента ГЕРЦ-Чейнжфикс во время работы системы можно заменить буксу. Точно так же можно осуществить чистку уплотнения седла (удаление частиц грязи, остатков сварки или пайки).

При пользовании устройством ГЕРЦ-Чейнжфикс изучите инструкцию.

Совместимость ГЕРЦ-TS-90 Замена буксы термостатического клапана

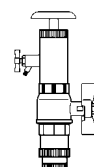

1. Снять головку термостата, ручной привод или защитный колпачок.
 2. Оранжевый венец преднастройки (заводская настройка между значениями „4” и „5”) вручную или с помощью ключа (1 **6819 98**) установить на желаемую ступень преднастройки 1...6 (0).
 3. Надеть головку термостата ГЕРЦ или ручной привод на клапан.
- Выполненная настройка надежна и ограничено доступна для посторонних.

Процесс преднастройки

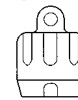

Установочный ключ для ГЕРЦ-TS-98-V

Уплотнением штока служит специальное уплотнительное кольцо, обеспечивающее максимум надежности и легкость хода штока клапана. Если уплотнение штока износилось, буксу клапана необходимо заменить. После замены буксы необходимо установить прежнее значение преднастройки.

Замена осуществляется следующим образом:

1. Демонтировать головку термостата ГЕРЦ или ручной привод ГЕРЦ-TS;
2. Вывернуть буксу клапана и заменить на новую;
3. Надеть головку термостата ГЕРЦ или ручной привод ГЕРЦ-TS.

В системе, находящейся под давлением, замена буксы может производиться при помощи инструмента ГЕРЦ-Чейнжфикс; следует пользоваться инструкцией по эксплуатации инструмента ГЕРЦ-Чейнжфикс.

Номер заказа буксы клапана ГЕРЦ-TS-98-V – 1 **6367 98**.

Уплотнение шпинделя



Букса ГЕРЦ-TS-98-V

Защитный колпачок служит для защиты на время транспортировки и промывки во время пуска. Сняв защитный колпачок и накрутив головку термостата, получают термостатический клапан, не производя при этом слив воды из системы.

Ручная установка номинальной расчетной степени открытия клапана 2К с помощью защитного колпачка:

По окружности пластмассового колпачка, в рифленной области, нанесены две риски, соответственно маркировке „+” и „-”.

1. Закрыть вентиль правым поворотом (по часовой стрелке).
2. Запомнить положение метки „+”.
3. Открыть клапан до совмещения метки „-” с позицией „+”.

Это положение соответствует степени открытия клапана (зоне пропорциональности), равной 2К.

Термостатический клапан ГЕРЦ

Ручная установка расчетной степени открытия клапана 2К.

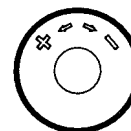

Для ручного управления клапаном при отсутствии термоголовки можно использовать ручной привод ГЕРЦ-TS (арт.№1 **7102 80**).

Перед монтажом изучите прилагаемую инструкцию.

Ручной привод ГЕРЦ-TS



Термостатический клапан устанавливается в прямом потоке прибора отопления (с протоком в направлении стрелки). Ось штока клапана ГЕРЦ для обеспечения оптимальной регулировки комнатной температуры должна находиться в горизонтальном положении. Клапаны ГЕРЦ могут устанавливаться как в прямом, так и в обратном потоке. Направление тока должно соответствовать стрелке на корпусе и направлено всегда под запорный орган клапана. Корпуса в исполнении „штуцер-муфта” с быстроразъемной втулкой предназначены для установки в подводящем патрубке радиатора. Корпуса в исполнении „штуцер-штуцер” арт.№7637 VX могут устанавливаться и в обратном потоке.

Монтаж

Головка термостата ГЕРЦ не должна подвергаться воздействию прямых солнечных лучей и тепла, излучаемого, например, такими устройствами, как телевизор. Если прибор отопления закрыт (занавеской), то образуется тепловая зона, в которой термостат „не чувствует” комнатную температуру и не может эффективно регулировать. В этом случае необходимо использовать термостатическую головку ГЕРЦ с выносным датчиком 7430, 7460, 9430, 9460 или термостатическую головку с дистанционной регулировкой 7330, 9330.

Подробности, касающиеся термостатических головок ГЕРЦ, см. в соответствующих нормалях.

Указания по монтажу

По окончании отопительного периода клапан полностью открыть поворотом против часовой стрелки, чтобы предотвратить скопление инородных частиц на седле клапана.

Установка на лето

- | | |
|------------------|---|
| 1 6680 00 | Монтажный ключ для соединителей. |
| 1 6807 90 | Монтажный ключ ГЕРЦ-TS-90. |
| 1 6819 98 | Регулировочный ключ ГЕРЦ-TS-98-V. |
| 1 7780 00 | Инструмент ГЕРЦ-Чейнжфикс для замены буксы термостатического клапана. |
| 1 7102 80 | Ручной привод ГЕРЦ-TS-90, серия 7000, с преднастройкой и блокировкой. |
| 1 9102 80 | Ручной привод ГЕРЦ-TS-90, серия 9000 „Дизайн”. |

Принадлежности

Ручные приводы

- | | |
|------------------|---------------------|
| 1 6367 98 | Букса ГЕРЦ-TS-98-V. |
|------------------|---------------------|

Запчасти

Диаграмма ГЕРЦ

ГЕРЦ-TS-98-V

Арт.№ . 7623 V – 7659 V

Разм. DN 10 R=3/8" • DN 15 R=1/2"

 - граница гарантированной бесшумной работы клапана.

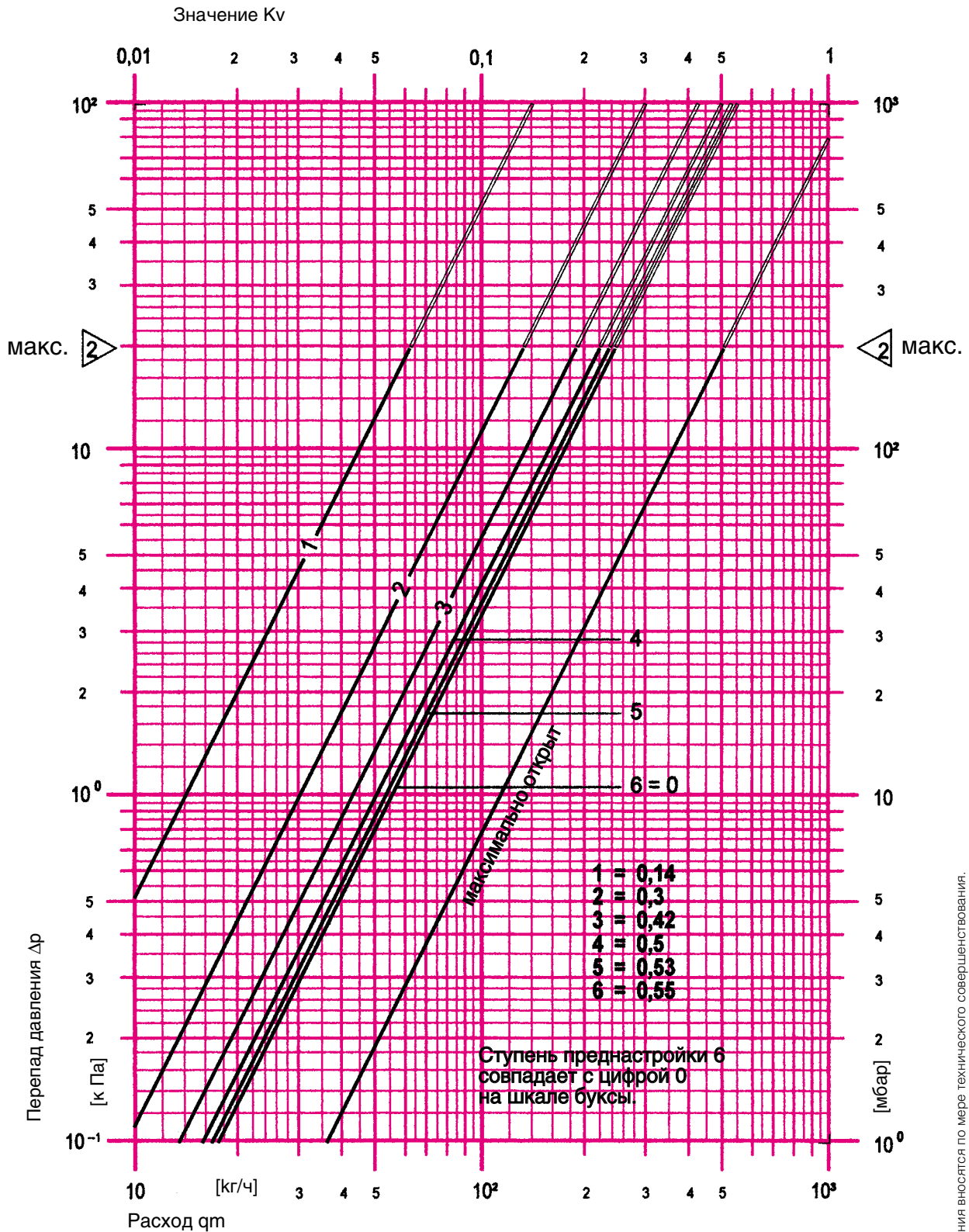

Характеристики относятся к статическому давлению 2,5...10 бар.

Изменения вносятся по мере технического совершенствования.